

APX-011

**9730072 APX-011 PŘÍSLUŠENSTVÍ PRO ROZŠÍŘENÍ FUNKCÍ TELEFONU, SYSTÉM 2 VODIČOVÝ**

Komponent, určený k rozšíření funkcí telefonu a elektronického vrátného 2 vodičového systému o následující funkce:

- ▶ Bytový zvonek s rozlišeným vyzváněním.
- ▶ Připojení opakovače volání nebo jiného příslušenství k jeho aktivaci během příjmu volání.
- ▶ Automatické otevření dveří při příjmu volání ze vstupního panelu.
- ▶ Rozšíření o dvě přidavná tlačítka.

Nutné použít s krytem telefonu pro 4 tlačítka (1).

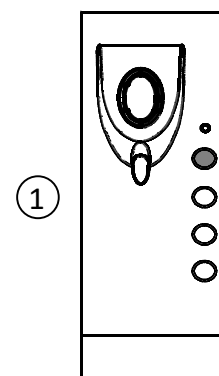
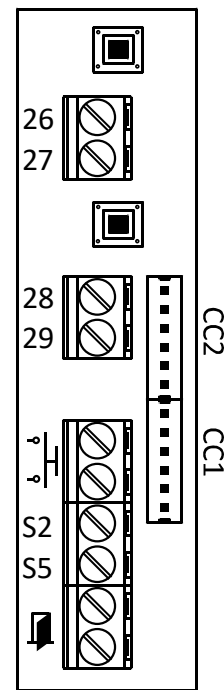

Není součástí

**INSTRUKCE K MONTÁŽI**

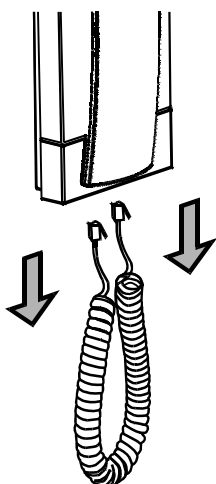

**1** Odpojte telefonní šňůru od základny telefonu a od sluchátka.

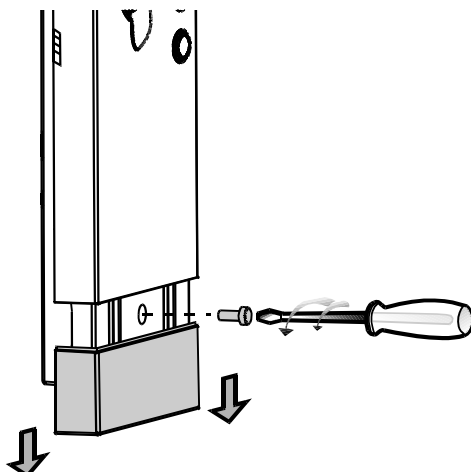

**2** Vysuňte dolů spodní krytku telefonu a uvolněte šroub.

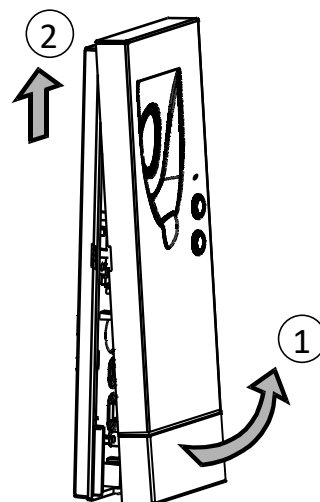

**3** Vyjměte přední kryt telefonu.

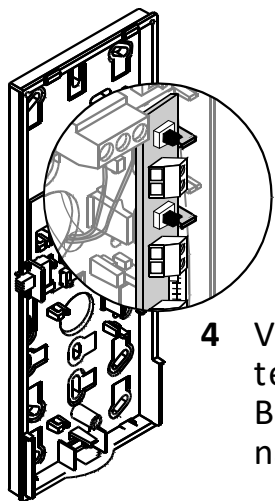

**4** Vložte příslušenství do telefonu dle obrázku. Během uchycení ho nakloňte.

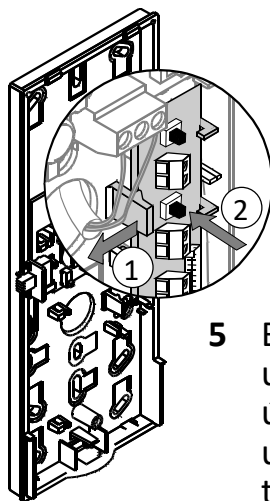

**5** Během vkládání lehce uvolněte záchytку (1) až do úplného vložení (2) a uchycení k základně telefonu.

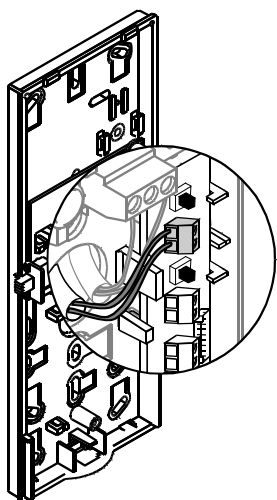

**6** Proveďte zapojení. Viz. "Instrukce k zapojení".

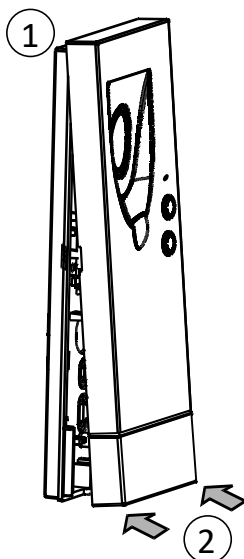

**7** Upevněte přední kryt telefonu k základně.

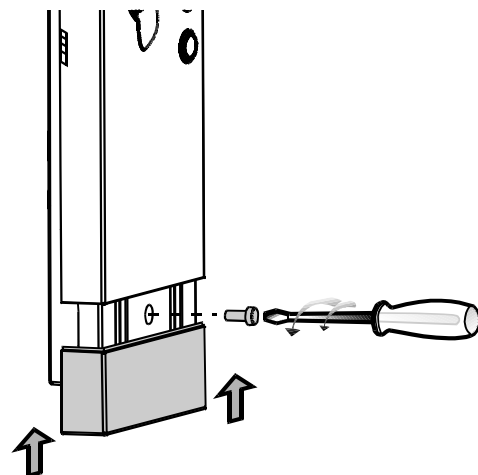

**8** Pro upevnění předního krytu k základně telefonu, vysuňte spodní krytku směrem dolů.

**INSTRUKCE K ZAPOJENÍ**

**PŘÍDAVNÉ FUNKCE**

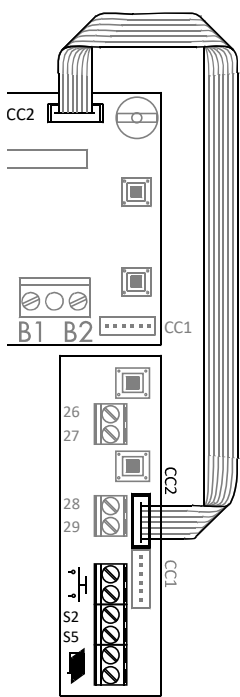
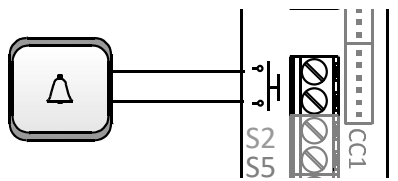
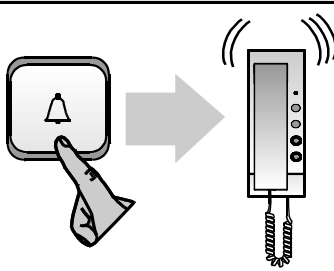
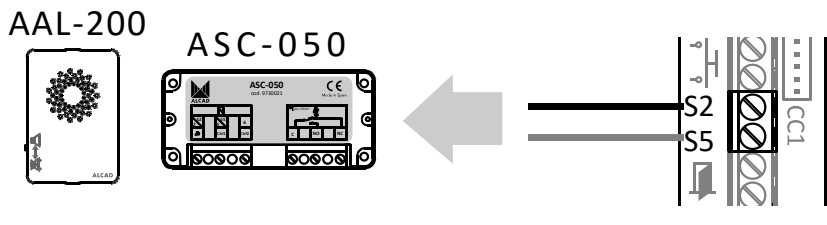
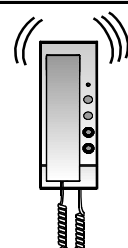
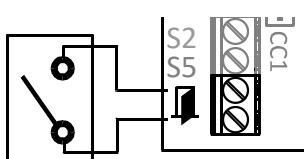
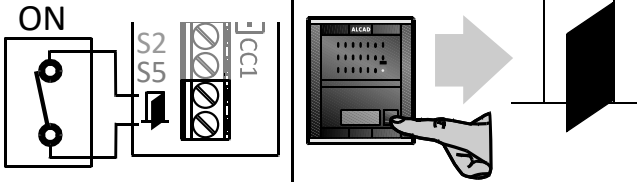
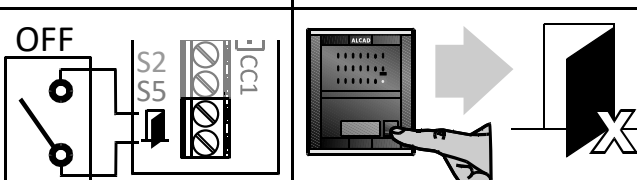
<p>Telefon</p>  <p>APX-011</p>	<b>Přijem volání z přídatného zvonku (bytový zvoněk)</b>	
	<b>Zapojení</b>	<b>Aktivace</b>
		
	<b>Opakovač volání nebo přepínač řízený externím signálem</b>	
	<b>Zapojení</b>	<b>Aktivace</b>
	<p>AAL-200      ASC-050</p> 	
<b>Otevření dveří při příjmu volání</b>		
<b>Zapojení</b>	<b>Aktivace (ON) - Deaktivace (OFF)</b>	
<p>Spínač</p> 	<p>ON</p> 	
	<p>OFF</p> 	

**PŘÍDAVNÁ TLAČÍTKA**

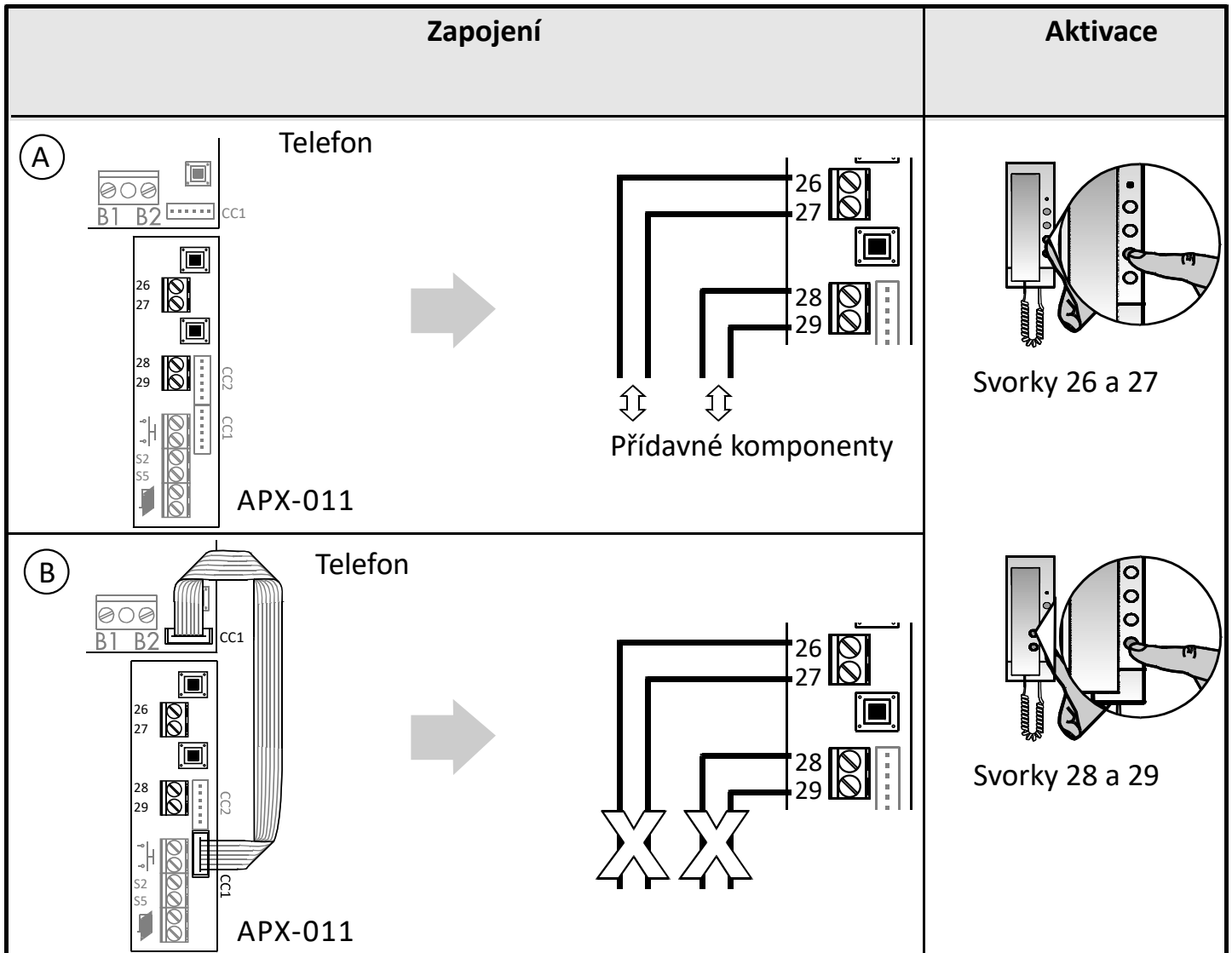



**A** Bezpotenciálové kontakty: max. 50mA@12Vdc

**B** Bez přídavného zapojení. Prostřednictvím sběrnice (B1, B2). Konzultujte s korespondujícím instrukčním listem.

**TECHNICKÉ PARAMETRY**

**Pozn.:** Referenční hodnoty za účelem ověření zařízení. Nepoužívejte svorky zařízení k napájení přídatných komponent bez předchozí konzultace s výrobcem.

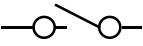
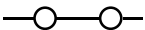
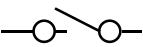
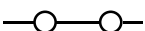
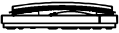
**PŘÍSLUŠENSTVÍ APX-011**

SVORKY	NEAKTIVNÍ	KLIDOVÝ REŽIM	AKTIVNÍ REŽIM
26, 27 <sup>(1)</sup>			
28, 29 <sup>(1)</sup>			
$\frac{T}{i}$	10 - 18 V $\overline{\text{---}}$		0 V $\overline{\text{---}}$
S5, S2	0 V $\overline{\text{---}}$		<i>Tón max. 16 Vpp</i> 
			0 V $\overline{\text{---}}$ 
	10 - 18 V $\overline{\text{---}}$		0 V $\overline{\text{---}}$

Provozní teplota : +5...+55 C

<sup>(1)</sup> Bez připojení konektoru CC1 mezi příslušenstvím APX-011 a telefonem.





## DECLARATION OF CONFORMITY

according to EN ISO/IEC 17050-1:2004

**Manufacturer's Name:** ALCAD, S.L.  
**Manufacturer's Address:** Pol. Ind. Arreche-Ugalde, 1  
Apdo. 455, **20305 IRÚN** (Guipúzcoa), **SPAIN**

declares that the product

**Model Number(s):** APX-011, TET-004  
**Product Description:** ACCESSORIES  
**Product Option(s):** INCLUDING ALL OPTIONS

**is in conformity with:**

Safety: EN 60065:2002  
EMC: EN 61000-6-3:2007  
EN 61000-6-1:2007

The product herewith complies with the requirements of the Low Voltage Directive 2006/95/EC and the EMC Directive 2004/108/EC.

**Supplementary Information:** To comply with these directives, do not use the products without covers and operate the system as specified.



Irún(SPAIN), 15 Jun 2010

Francisco Navarro  
General Manager

Vyhrazeno právo na změnu specifikací bez předchozího upozornění  
Specifications subject to modifications without prior notice  
Les spécifications sont soumises • de possible modifications sans avis préalable



**ALCAD, S.L.**  
Tel. 943 63 96 60  
Fax 943 63 92 66  
Int. Tel. +34 - 943 63 96 60  
info@alcad.net  
Apdo. 455 - Pol. Ind. Arreche-Ugalde,1  
**20305 IRUN** - Spain

[www.alcad.cz](http://www.alcad.cz)

**FRANCE** - Hendaye  
Tel. 00 34 - 943 63 96 60

**GERMANY** - Munich  
Tel. 089 55 26 480

**CZECH REPUBLIC** - Ostrovačice  
Tel. 546 427 059

**UNITED ARAB EMIRATES** - Dubai  
Tel. 971 4 887 19 50

**TURKEY** - Istanbul  
Tel. 212 295 97 00



ISO 9001

